

# WOHNART.

einrichten | wohnen | leben



**Top Qualität - Super Preis**

**Polstergarnitur - WA 1901**

in Stoff A Heat 36 melange

bestehend aus:

2-Sitzer mit AL links (Art.Nr. 82.22)

2-Sitzer mit AL rechts (Art.Nr. 82.23)

Fuß: Holz dunkel zurückversetzt

Gesamtbreite: 264 cm

# WA 1901

---



---

## **KORPUS**

Vollholzuntergestell

## **FÜSSE**

Holzfüße im Preis inbegriffen

Metallfüße gegen Aufpreis

## **UNTERFEDERUNG**

Bandunterfederung

## **SITZPOLSTER**

Daunen

PUR-Schaum Raumgewicht: 35kg/m<sup>3</sup>

Polyestervlies Raumgewicht: 200gr/m<sup>2</sup>

## **RÜCKENPOLSTER**

Mix aus hochwertigen Polyesterfasern

## **PRODUKTIONSTECHNISCHE HINWEISE**

Inklusive Rücken- und Vorstellkissen

Hohlsaum an Rückenlehne

Lose Sitz- und Rückenkissen mit Doppelsaum (abziehbar)

## **OPTIONAL BESTELLBAR**

Zusätzliches Meshgewebe auf Sitzelement

---

# WA 1901

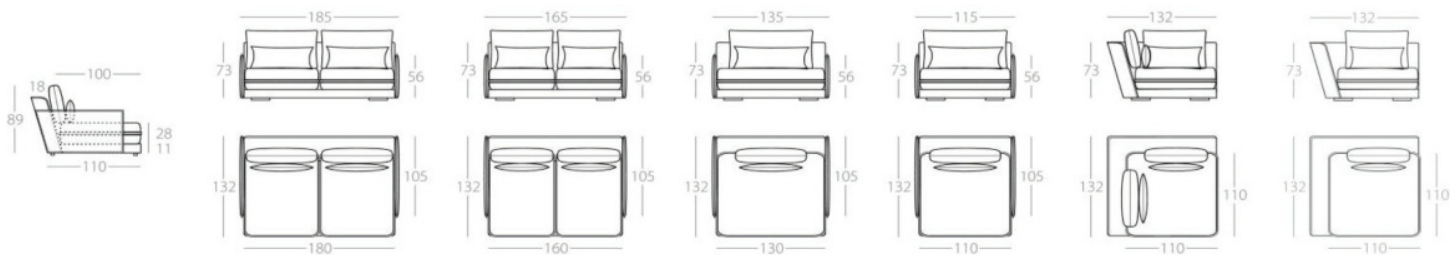

3-Sitzer	2,5-Sitzer	2-Sitzer	Loveseat	Eckelement	Eckelement
				mit 4 Kissen	mit 2 Kissen
Art.Nr. : 82.11	Art.Nr. : 82.12	Art.Nr. : 82.13	Art.Nr. : 82.14	Art.Nr. : 82.17	Art.Nr. : 82.33

Stoff A

Stoff B

Stoff C

Stoff DESIGN

Leder A	-	-	-	-	-
Leder B	-	-	-	-	-
Leder C	-	-	-	-	-

# WA 1901

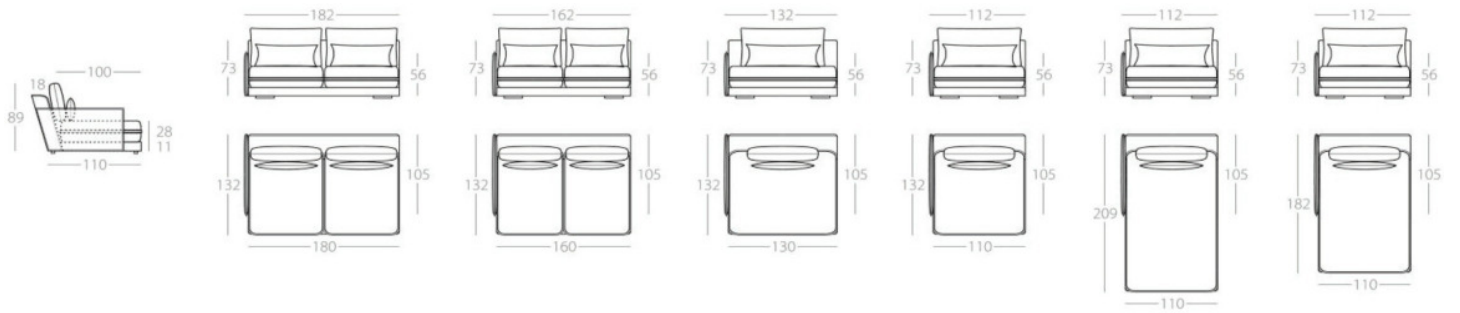

	3-Sitzer	2,5-Sitzer	2-Sitzer	Loveseat	Chaiselongue 1	Chaiselongue 2
	1 Lehne links Art.Nr. : 82.18	1 Lehne links Art.Nr. : 82.20	1 Lehne links Art.Nr. : 82.22	1 Lehne links Art.Nr. : 82.24	1 Lehne links Art.Nr. : 82.26	1 Lehne links Art.Nr. : 82.28
	1 Lehne rechts Art.Nr. : 82.19	1 Lehne rechts Art.Nr. : 82.21	1 Lehne rechts Art.Nr. : 82.23	1 Lehne rechts Art.Nr. : 82.25	1 Lehne rechts Art.Nr. : 82.27	1 Lehne rechts Art.Nr. : 82.29

Stoff A

Stoff B

Stoff C

Stoff DESIGN

Leder A	-	-	-	-	-	-
Leder B	-	-	-	-	-	-
Leder C	-	-	-	-	-	-

# WA 1901

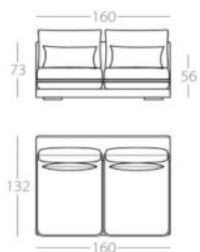

2,5-Sitzer

Art.Nr. : 82.30

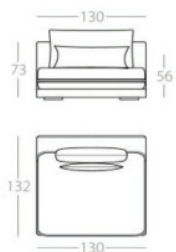

2-Sitzer

Art.Nr. : 82.31

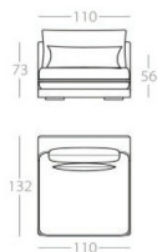

Loveseat

Art.Nr. : 82.32

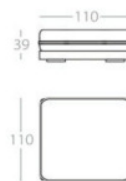

Hocker 1

Art.Nr. : 82.15

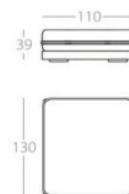

Hocker 2

Art.Nr. : 82.16

-

-

-

-

-

-

-

-

-

-

-

-

-

-

-